

G03 - G13

Motordriven multimembranpump

G03 M ADAPTER 0,25KW 8-POL



- Flöde 0,01 - 11,3 l/min
- Tryck max. 69 bar
- Klarar slitande vätskor
- Tätningslös och klarar torrkorning
- Finns i ATEX utförande

Produktinformation

Wanner HydraCell är en serie mycket robusta membranpumpar speciellt lämpade för höga tryck och svåra pumpmedier, som också kan vara slitande. Pumparna har ingen genomgående axel med tätningar och mediet kommer aldrig i kontakt med mekanismen. Membranen är avlastade med jämnt tryck över hela ytan, vilket ger dem mycket lång livslängd.

HydraCell-pumparna som arbetar enligt förträngningsprincipen, är självsugande, så gott som pulsationsfria, torrkorningssäkra och självsugande. De är energisnåla och finns i många olika materialkombinationer. De finns även i ATEX-utförande för explosionsfarlig miljö.

Kemisk och petrokemisk industri: Slampump, api-pump, slurripump, syrapumpar, bioolja, slitande aggressiva kemikalier, beckolja, syror och baser, lösningsmedel, polyuretanplast, lim, slam till filterpressar m.m.

Verkstadsindustri: Skärvätskor, oljor, kylning, rengöring m.m.

Trä-, massa- och pappersindustri: Slampump, slurripump, syrapumpar, bioolja, slitande aggressiva kemikalier, lim, lack, pappers och massakemikalier, lut, beckolja, återanvänt processvatten, rengöring m.m.

Färgindustri: Färgpump, lack, lösningsmedel, sprayapplicering m.m.

Läkemedelsindustri: Dragétillverkning, syrapumpar, autoklavpump m.m.

Vattenrening: Slampump, slurripump, syrapumpar, slitande aggressiva kemikalier, polymer, slutna system för biltvättar, membranfiltrering, dosering m.m.

Pumphus	SS 316L, Mässning, Hastelloy C
Membran	EPDM, FKM, NBR, PTFE, Neoprene, Aflas
O-ringar	EPDM, FKM, NBR, PTFE, Neoprene
Ventilsäten	Keramik, Tungstenkarbid, SS 316L, SS 17-4, Hastelloy C
Ventiler	Keramik, Tungstenkarbid, Nitronic 50, SS 17-4, Hastelloy C
Fjädrar	Titanum, Elgiloy (överskrider SS 316L), Hastelloy C
Fjäderhållare	Celcon, PP, PVDF, SS 17-7, Hastelloy C, Nylon
Flöde	0,01-11,3 l/min
Utloppstryck	Max. 69 bar

Inloppstryck	Max. 17 bar	
Temperaturer*	Aflas: 10 till 121°C Buna-N: -10 till 121°C Neoprene: -10 till 70°C EPDM: -10 till 121°C FKM: -10 till 121°C PTFE: -10 till 93°C	Celcon: -10 till 60°C PVDF: -10 till 60°C Nylon: -10 till 60°C PP: -10 till 60°C Elgiloy: -10 till 121°C Nitronic 50: -10 till 121°C Metall: -10 till 121°C
Partikelstorlek	Max. 0,2 mm	
Viskositet	Max. 1000 cP (beroende på installation och varvtal)	
ATEX**	II 2G Ex h IIC T4 Gb (max. mediatemp. 90 °C, omgivningstemp - 10 till 40 °C) II 2D Ex h IIIC T135°C Db (max. mediatemp. 90 °C, omgivningstemp - 10 till 40 °C) Maximalt effektuttag är 85% av pumpens maxeffekt. II 3G Ex h IIC T4 Gc (max. mediatemp. 90 °C, omgivningstemp - 10 till 40 °C) II 3D Ex h IIIC T135°C Dc (max. mediatemp. 90 °C, omgivningstemp - 10 till 40 °C) Maximalt effektuttag är 85% av pumpens maxeffekt.	
Anslutningar (In/Ut)	1/2" BSPT / 3/8" BSPT (NPT eller flänsar på förfrågan)	
Rotationsriktning	Valfri	
Axeldimension G03	G03 7/8" (22,225 mm)	
Axeldimension G13	Hållaxel 24 mm för IEC90 eller 19 mm för IEC80 med adapter A04-130-1200	
Oljevolym hydrauldel	ca. 1 l (oljenivån skall vara ca. 1 cm under helt fylld hydrauldel)	
Vikt	13 kg	

* För applikationer där temperaturen går under 10 eller över 80 °C kontakta oss.

** För applikationer i explosionsfarlig miljö kontakta oss.

;

Teknisk data

Flöde max	4,6 l/min
Tryck max	22 bar
Systemtryck max	17 bar
Anslutning inlopp	1/2" BSPT
Anslutning utlopp	3/8" BSPT
Montage	Adapter
Effekt	0,25 kW
Rotation	Valfri
Varvtal	730 rpm
Viskositet max	1000 cP
Oljevolym Hydrauldel	1 l
1098_Particle size (mm)	0,2

Ingående artiklar

art Pump	G03X
----------	------

art Axelkoppling	2800724192223IF
art Adapter	A04-003-1202
art Bottenplatta	IEC80-28,3-SS
art Motor 3-fas	IEC 80-8 B3/B5
art Montage	MONTAGE-816

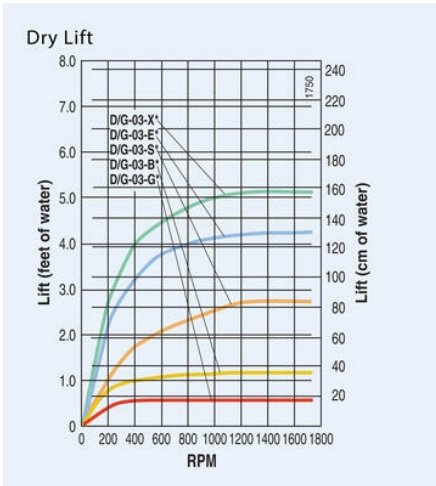
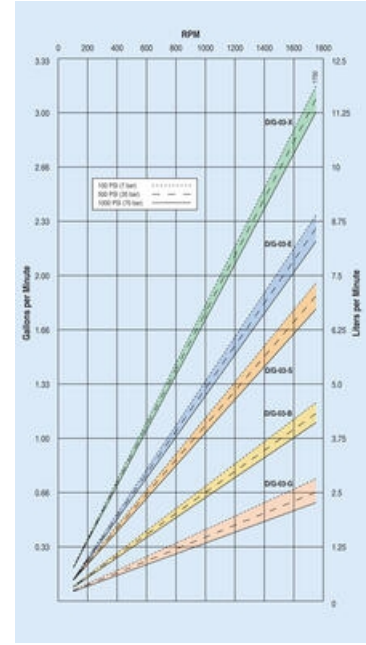
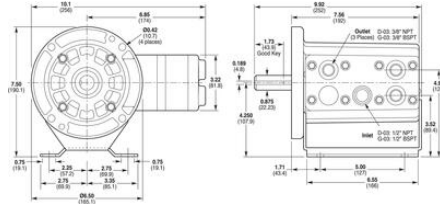
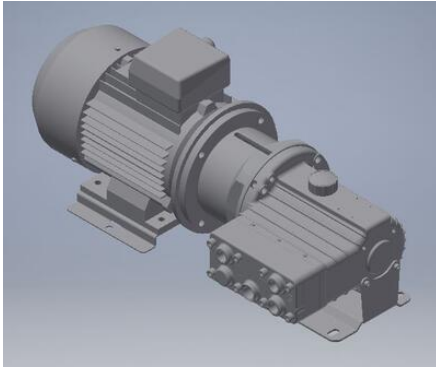

Net Positive Suction Head (NPSH)

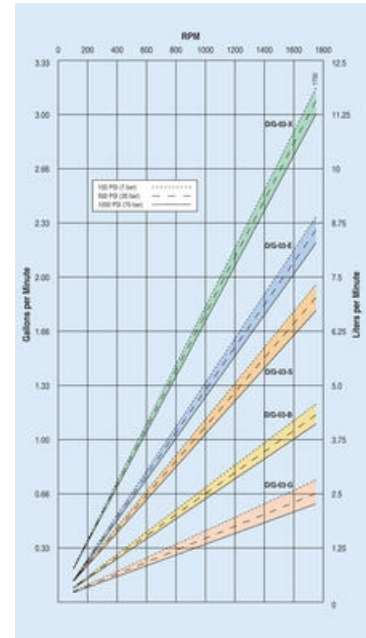
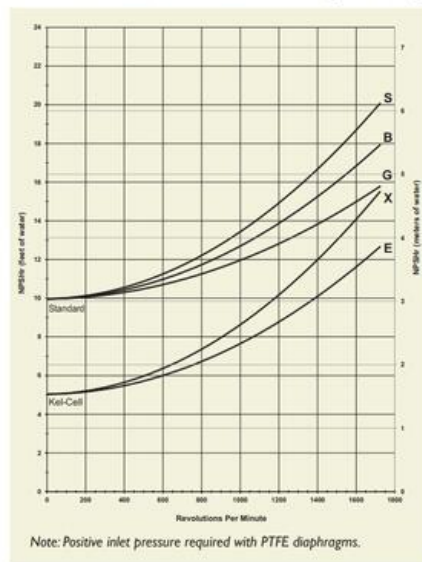

Dry Lift

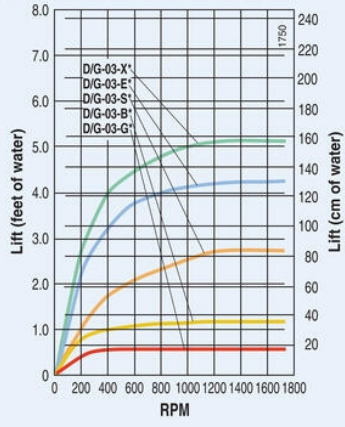

Net Positive Suction Head (NPSHr)

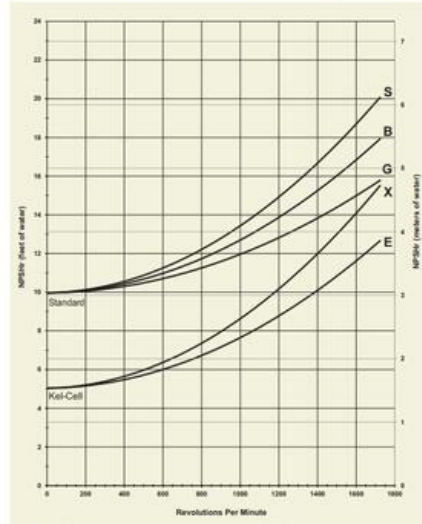

Note: Positive inlet pressure required with PTFE diaphragms.